

带储藏柜四面旋转白板安装说明

注意：立杆上的打孔的方向要对称，不然后面的部件就不好安装。

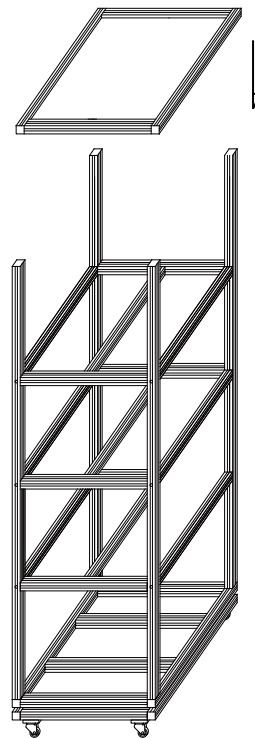

M8圆柱头内六角螺栓

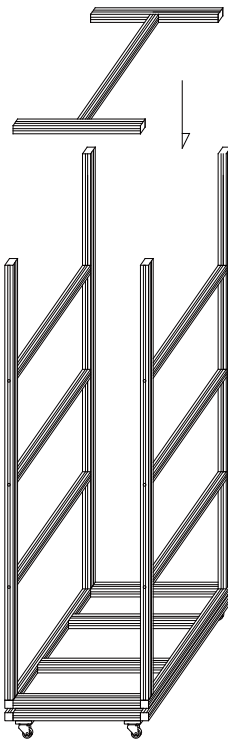
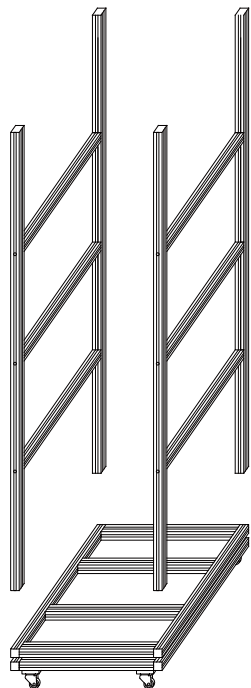

A. 找到有转盘连接在一起的两片方框，将4个脚轮安装好，再将2片梯状的3030铝型材构件的立杆一端安装在有转盘的3030铝型材方框上，连接用的螺栓是M8内六角螺栓。

B. 将“工”字形的3030铝型材构件按上图方向安装在梯状构件的立杆之间，同样用M8内六角螺栓固定，有黑色门吸的“工”字构件放在最下层。

C. 将一片带有木纹层板的方形构件安装到两个“梯”字形构件的顶端，同样用M8内六角螺栓固定。注意木纹朝下

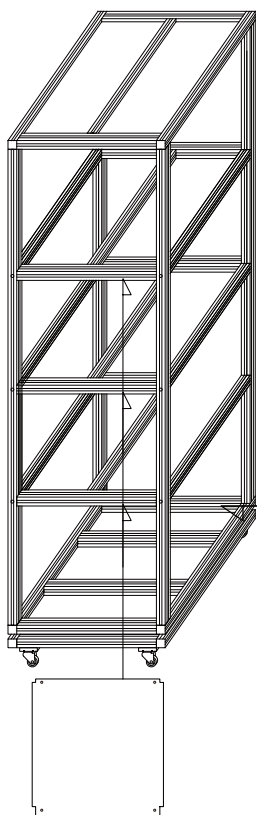

找到1片带四边有封边的木纹隔板，预先将M6-T形螺母及平头内六角螺栓放在搁板的孔中，将搁板放到最下一层铝架上，并用扳手将板子固定在铝型材边框上。

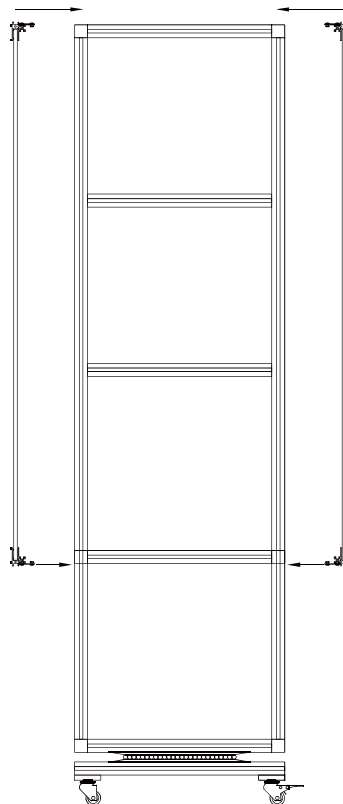

D. 找到2-3片带单边有封边的木纹隔板，预先将M6-T形螺母及平头内六角螺栓放在搁板的孔中，将搁板依次放到三层搁板架上，并用扳手将板子固定在铝型材边框上。注意：有PVC封边的边要在同一侧，这一侧以后要装门板。

E. 将除门以外的三片白板安装到框架上。注意搁板有封边的一面不要安装。



扫码或微信搜索并关注公众号
S5S西视工业

带储藏柜四面旋转白板安装说明

F.

每片固定的白板上横梁后面隐藏着有两个挂件，先将挂件在白板上拧紧，然后将白板挂在框架的横梁上。待三片白板调整好位置后，将挂件上接触框架横梁的螺丝拧紧。然后将白板下横梁后面所隐藏的一个挂件紧固在白板上及框架横梁的下框上。三片固定白板及门板的位置关系见右上平面图。注意三片固定白板安装好后在高度及平面位置上一定要对齐。

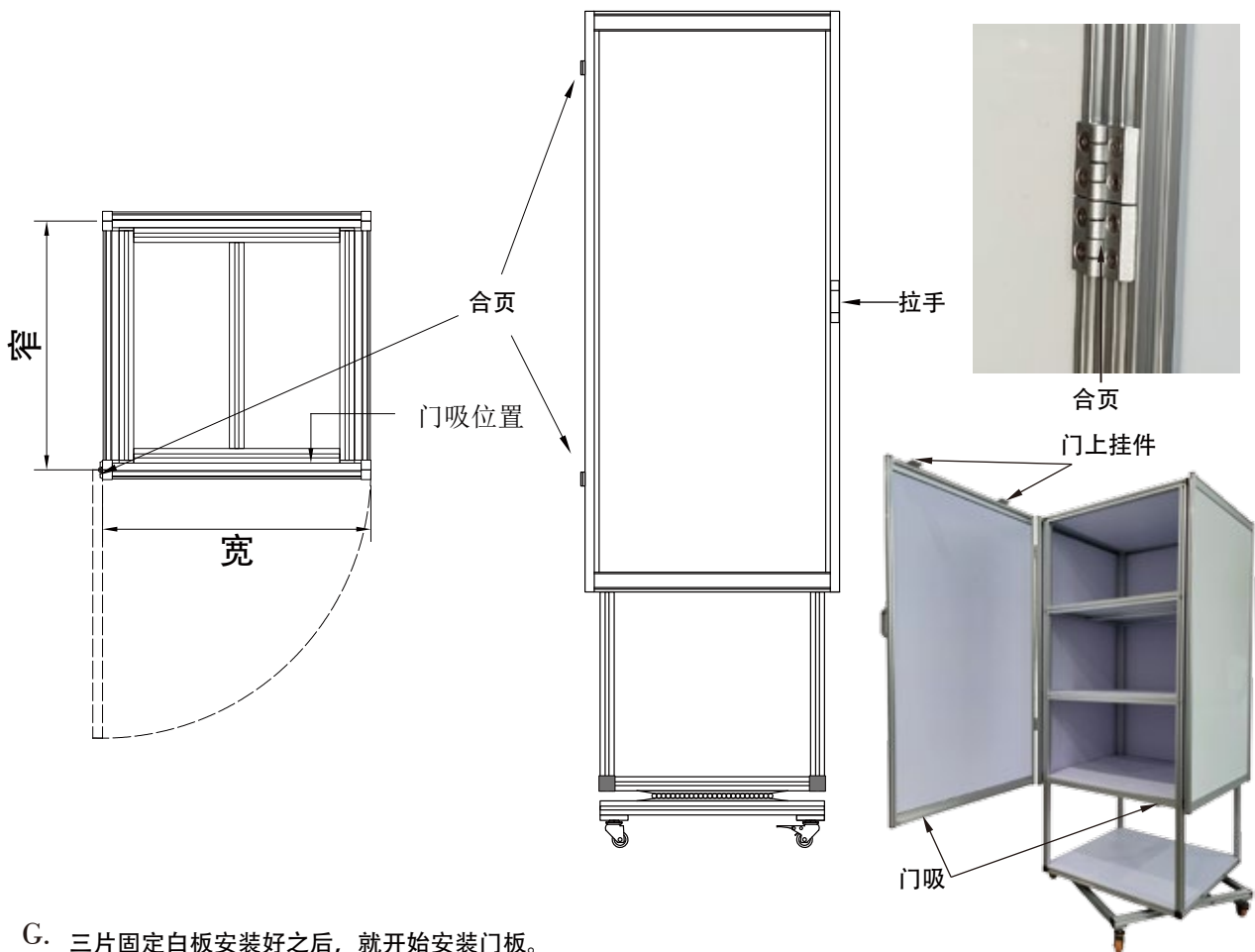
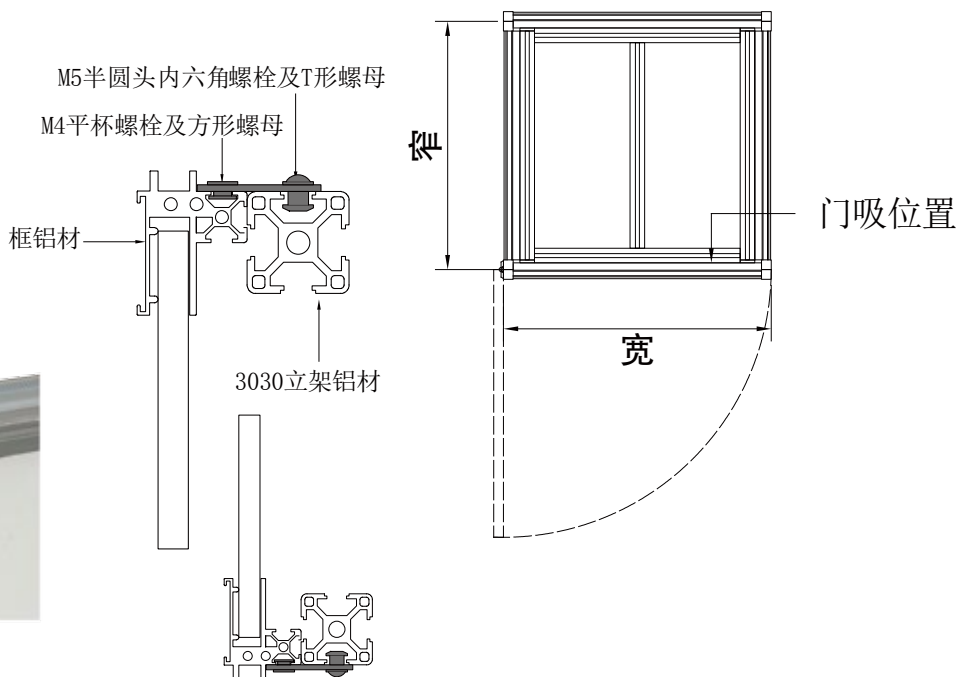

G.

三片固定白板安装好之后，就开始安装门板。门板的安装初始步骤与固定白板类似，先将门板上横梁背后隐藏的挂件在门上装好，然后将门板通过这个挂件挂在框架的横梁上，调整好高度及水平方向上的位置。在门的侧面的2020铝型材边框及相邻的固定白板的2020铝材边框上安装合页。安装拉手。门上的挂件不拆，平时起着固定门板的作用。最后调整门下横梁上的门吸的位置，使门吸磁力适合，即可开始使用。门吸是门上有一个强磁铁，相对应的下方横梁上有一个方形铁件，只要二者位置对准能接触到即可。



扫码或微信搜索并关注公众号
S5S西视工业